

DEEBOT MINI™

ZH 说明书



衷心感谢您购买科沃斯优质出品的地面清洁机器人 DEEBOT！希望您使用愉快。我们相信它会帮助您拥有更整洁的家庭环境，并为您省下更多时间，做更有意义的事情。

智生活 享人生

在使用中如遇任何问题，请联系我们的售后服务中心，将有专业人员为您解答问题。

更多详情请至科沃斯官网：www.ecovacs.com

本资料产品以实物为准，我公司保留产品更新的权利，如有变动，恕不另行通知。

再次感谢您选择 DEEBOT!

目录

| | |
|----------------------|----|
| 1. 安全规范 | 4 |
| 2. 包装组成 | 5 |
| 2.1 包装内容物..... | 5 |
| 2.2 技术参数..... | 5 |
| 2.3 部件名称..... | 6 |
| 3. 产品使用 | 8 |
| 3.1 注意事项..... | 8 |
| 3.2 快速操作..... | 9 |
| 3.3 模式选择..... | 12 |
| 3.4 预约设置..... | 13 |
| 3.5 报警提示..... | 14 |
| 4. 维护保养 | 15 |
| 4.1 尘盒与滤材..... | 15 |
| 4.2 清洁布组件清洁..... | 16 |
| 4.3 吸尘口与边刷..... | 17 |
| 4.4 其它组件..... | 17 |
| 5. 故障排除 | 18 |

1. 安全规范

使用产品时，请保持一贯的警惕性，遵循以下事项：

使用产品前请仔细阅读此说明书。

请保存好说明书。

1. 产品不能由 8 岁以下儿童或精神上有障碍的人使用。若需要使用，请在监护人的监督指导下进行。请不要让儿童骑坐在产品上，或将产品作为玩具玩耍。
2. 针对产品在清扫中可能出现的问题，应及早排除。清理地面上的电源线和细小物品避免产品在清洁过程中受阻。将地毯的边穗翻折到地毯下，并使垂挂的窗帘、桌布等不要接触地面。
3. 若存在诸如楼梯等悬空环境，请先测试产品看其是否可以检测到悬空区域边缘而不跌落。应在悬空区域边缘设置防护栏以防产品跌落。应确保该防护设施不会引发绊倒等人身伤害。
4. 请按照说明书的指示使用产品。仅使用制造商推荐或销售的附件。
5. 确保电源电压符合充电座上标注的电压。
6. 仅在室内家庭环境中使用。请勿在室外、商业及工业场所使用。
7. 仅使用制造商专配的原装可充电电池及充电座。严禁使用不可充电电池，电池规格信息请参考“技术参数”
8. 使用产品前确保尘盒、过滤材料已安装到位。
9. 禁止在有明火或易碎物品的环境中使产品。
10. 禁止在极热（高于 40°C）或极冷（低于 -5°C）的环境中使产品。
11. 禁止人体的头发，衣服，手指等其他部位靠近产品的开口和运作部件。
12. 请勿在婴幼儿睡眠的房间里使产品。
13. 禁止在潮湿或有积水的地面上使产品。
14. 禁止产品吸取诸如石子，废纸等任何可能堵塞产品的物品。
15. 禁止产品吸取任何易燃物品，如汽油、打印机或复印件用调色剂和色粉。禁止在有易燃物品的清洁区域中使用产品。
16. 禁止产品吸取任何正在燃烧的物品，如香烟、火柴、灰烬及其它可能导致火灾的物品。
17. 禁止在吸口处放置物品。吸口堵塞时请勿使产品。清理吸口处的灰尘，棉絮，毛发等，确保吸口处空气流通顺畅。
18. 小心使电源线避免其损坏。禁止利用电源线拖拽或提拉产品及产品充电座，禁止将电源线当作提手，禁止把电源线夹在门缝里，禁止在尖角和拐角处拉动电源线。禁止产品在电源线上运行，同时电源线应远离热源。
19. 如果电源线软线损坏，为了避免危险，必须由制造商、其维修部或类似部门的专业人员更换。
20. 禁止使损坏的充电座。
21. 请勿利用损坏的电源线或电源插座使产品。当产品因跌落、损坏、室外使用或进水导致无法正常工作时，请勿使产品。为避免伤害，产品应由制造商或其售后服务进行维修。
22. 在清洁和维护产品前请先关闭产品开关。
23. 在清洁和维护产品前必须先将插头从电源插座拔出。
24. 在废弃产品前，请先将产品从充电座上取下，关闭产品电源开关并取出电池。
25. 在废弃产品前，必须遵循当地法律法规移除并废弃产品电池。
26. 请遵循当地法律法规处理旧电池。
27. 即使在产品已严重受损的情况下也禁止焚烧产品，产品电池可能因此引发爆炸。
28. 若长时间不使用产品，请将产品断电。
29. 请依照说明书的指示使产品。因不当使用导致的任何损失及伤害，本公司概不负责。

2. 包装组成

2.1 包装内容物

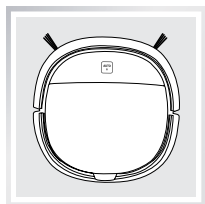

主机

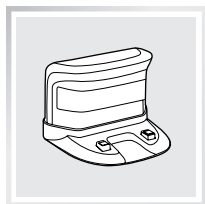

充电座

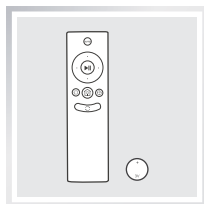

遥控器
(含纽扣电池)

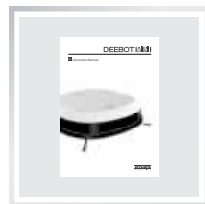

说明书

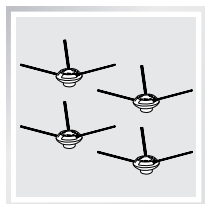

(4) 边刷

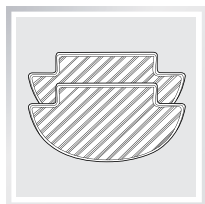

(2) 可水洗清洁布

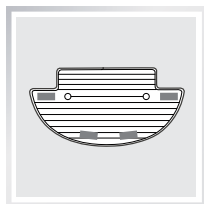

清洁布支架

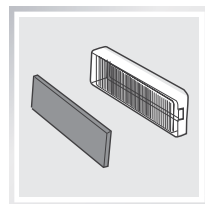

高效过滤棉及精细过
滤棉 (替换)

2.2 技术参数

| | | | |
|--------|-------------------|--------|--------|
| 主机型号 | DK560/DEEBOT MINI | | |
| 工作电压 | 12V DC | 额定功率 | 15W |
| 充电座型号 | CH1465A | | |
| 额定输入电压 | 100-240V AC | 额定输出电压 | 20V DC |
| 额定输出电流 | 1A | 额定功率 | 20W |
| 遥控器型号 | RC1521B | 输入电压 | 3V DC |
| 电池及规格 | 镍氢电池 1800mAh | | |

* 因产品持续改善需要，本公司保留对产品进行的任何技术、设计变更权利，解释权归本公司所有。

2. 包装组成

2.3 部件名称

主机

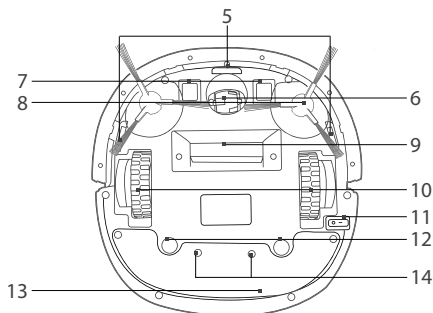
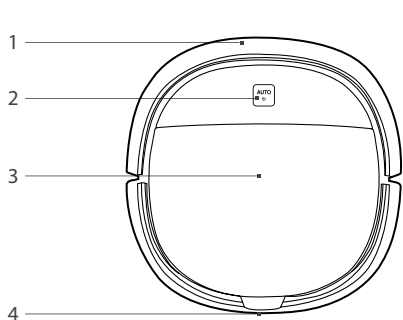

1. 红外防撞感应器
2. 控制面板
3. 面盖
4. 红外信号接收器
5. 下视感应器
6. 万向轮
7. 充电极片

8. 边刷
9. 吸尘口
10. 驱动轮
11. 底部电源开关
12. 清洁布组件安装口
13. 电池盖
14. 电池盖固定螺丝

控制面板



1. AUTO 键

充电座

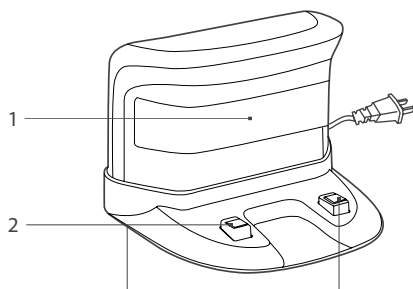

1. 信号发射器
2. 充电极片

2. 包装组成

遥控器

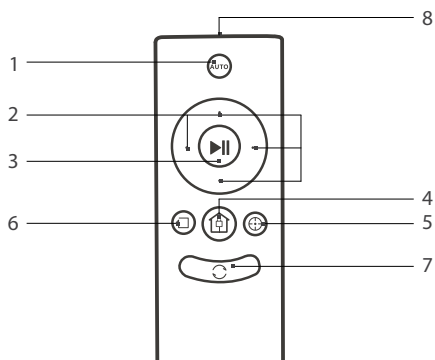

1. AUTO 键
2. 方向键
3. 启动 / 暂停键
4. 返回充电键
5. 定点模式键
6. 沿边模式键
7. 循环预约键
8. 红外发射器

尘盒

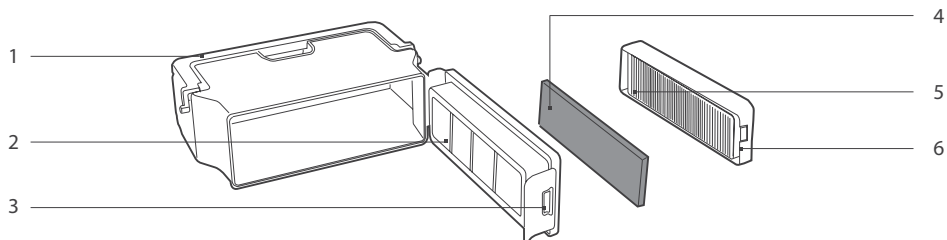

1. 尘盒提手
2. 初级滤网
3. 尘盒锁扣
4. 精细过滤棉
5. 高效过滤棉
6. 尘盒盖

清洁布组件

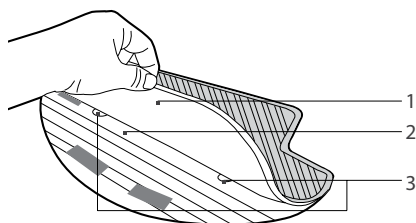

1. 可水洗清洁布
2. 清洁布支架
3. 清洁布支架固定脚

3. 产品使用

3.1 注意事项

主机工作前，请参考如下指引检查清扫区域。

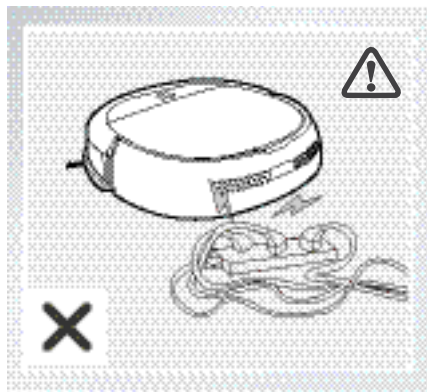

散落地面的电源线等杂物可能绊住或缠绕产品，使用前请务必移除。

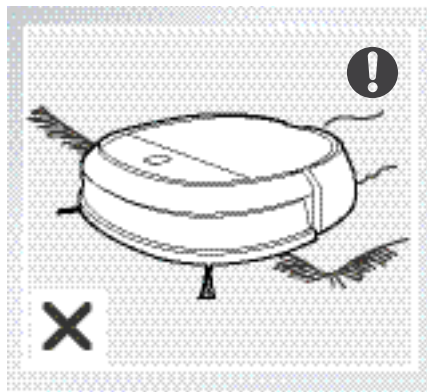

请勿在地毯上使用本产品。清扫前，请将地毯边缘卷起。

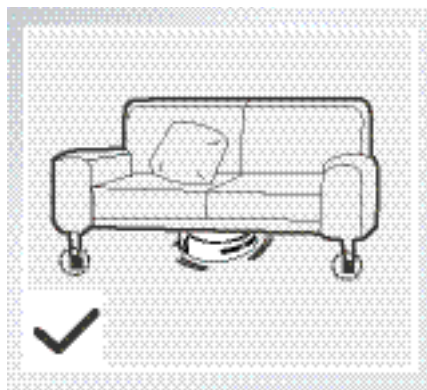

家居底部不足 9CM 的空隙可能卡住产品，若需清扫，请垫高家具。

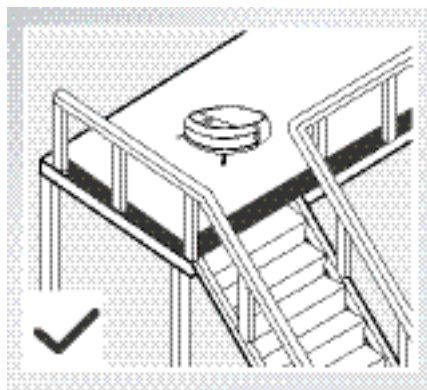

若清理区域有台阶或楼梯，请运行主机以确保其下视感应器可以检测到落差。复式层边缘应放置防护栏确保产品安全运行。

3. 产品使用

3.2 快速操作

1 充电准备

- 安放充电座：将充电座平坦靠墙放置，左右 0.5m 及前方 1.5m 内不要放置物品。且不能有镜子等反射面较强的物体。
- 连接电源。

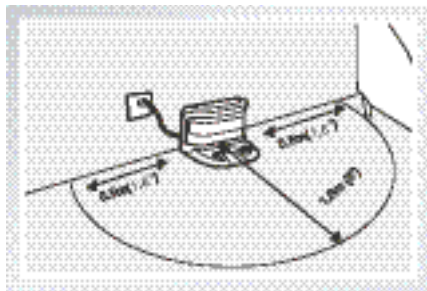

2 安装边刷

- 请根据卡槽颜色一一对应安装边刷，保证两只边刷安装到位。

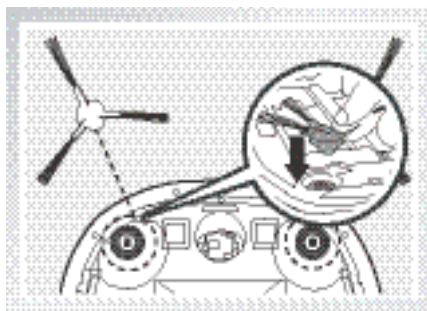

3 打开主机

- 打开主机底部电源开关，“1”为开机，“0”为关机。AUTO 键蓝灯常亮，开机成功。

* 主机不执行工作时，建议使其保持开机状态充电，以便更好地进行下一次的工作。

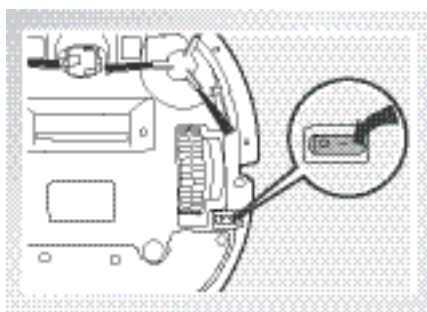

4 主机充电

- 将主机放至充电座，注意对准充电极片。
- 首次使用，请连续充电 4 小时以上。

- * 充电前，请确保主机电源打开。
- * 主机充电时，AUTO 键指示灯闪烁，充电完成，AUTO 键指示灯熄灭。

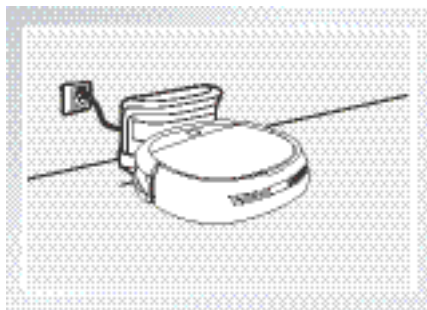

5 安装清洁布

- 若无拖地需求，则无需安装可水洗清洁布。使用清洁布功能清洁时，请将家中的地毯边缘折起，以免清洁布上的异物弄脏地毯。

将可水洗清洁布安装到清洁布支架上。

将清洁布支架方形的一端套入可水洗清洁布的插袋中。将清洁布白色的一面摊平，与清洁布支架的魔术贴区域完全贴合。请确保清洁布蓝色的一面朝外。

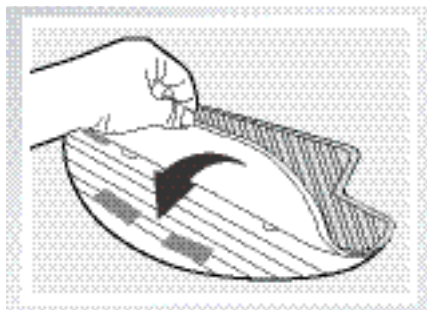

将清洁布支架固定脚装入主机底部的清洁布组件安装口，请确保支架与主机底部完全贴合。

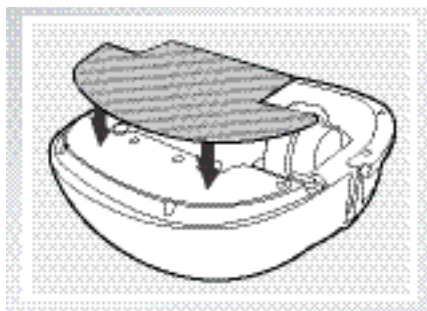

3. 产品使用

6 启动清扫

- 通过短按主机 AUTO 键或遥控器 AUTO 键，均可启动自动清扫模式。

* 若需要选择其他模式，请参考【模式选择】章节。

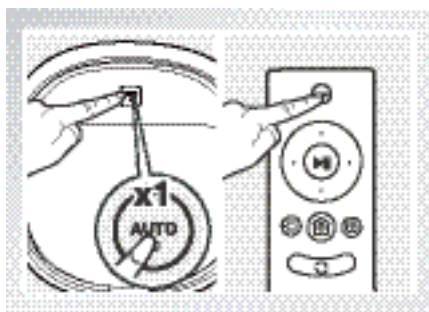

7 暂停工作

- 主机工作中，短按主机 AUTO 键或遥控器启动 / 暂停键，主机暂停工作。

* 主机暂停状态下，可以按需通过遥控器操控主机前后左右行进。主机在暂停状态下不执行清扫。

* 主机暂停工作超过 5 分钟后，AUTO 键指示灯熄灭。短按主机 AUTO 键唤醒主机，或短按遥控器的任意键立即启动主机。

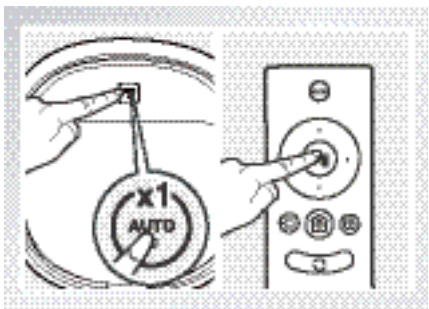

8 关机

- 暂停工作后，关闭主机底部电源开关。

* 主机不执行工作时，建议使其保持开机状态充电，以便更好地进行下一次的工作。

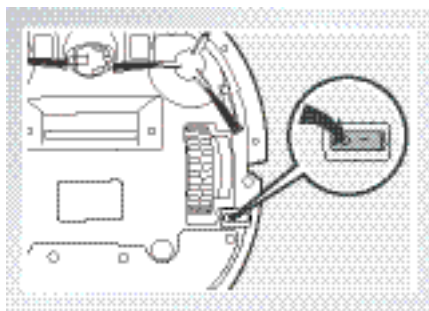

3.3 模式选择

为适应不同地面状况，实现深度清洁，本产品设有多种清扫模式，可按需通过遥控器进行选择。

1 AUTO 模式

最常用的清扫模式，主机自动进行清扫，遇到障碍物后自主改变方向。

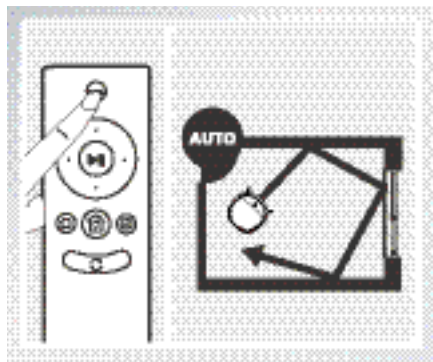

2 沿边模式

针对室内边角处进行清扫，主机沿固定物体（如墙壁）的周边进行清扫。

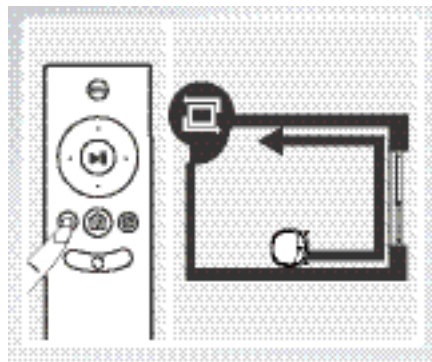

3 定点模式（2-5分钟）

适用于垃圾较为集中的地面环境，主机在指定区域进行集中清扫。

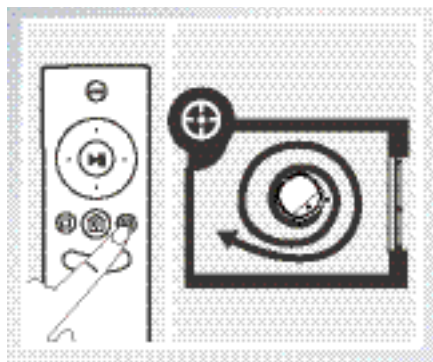

4 返回充电模式

主机在清扫过程中，能感知自身电量不足，自主启动“返回充电”模式，或当主机完成一轮清扫，也会自动寻找充电座进行充电。

* 也可通过遥控器上的返回充电键，指令主机启动“返回充电”模式。

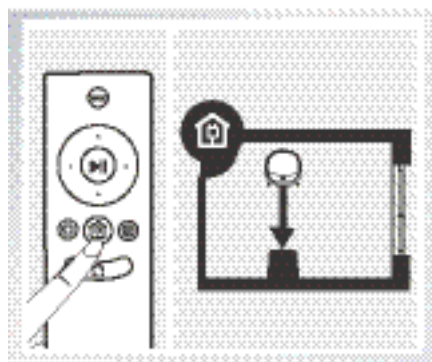

3. 产品使用

3.4 预约设置

为方便清扫，本产品设有“预约”功能。时间设置与预约设置，都需要通过遥控器向主机发出指令。预约成功后，主机将每天按所设时间自动执行清扫工作。

* 预约清扫时，主机以 AUTO 模式执行清扫。

1 设定循环预约

主机待机状态下，短按主机 AUTO 键两次，或短按遥控器循环预约键，主机发出 2 声蜂鸣，预约成功。例：若当前时间为 09:00，“循环预约”设置成功后，主机将在每天的 09:00 自主执行清扫工作。

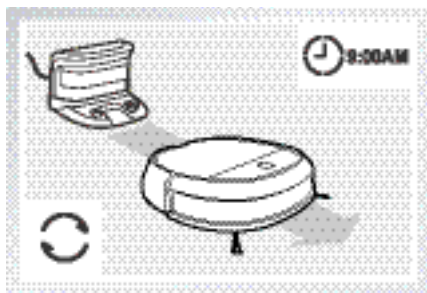
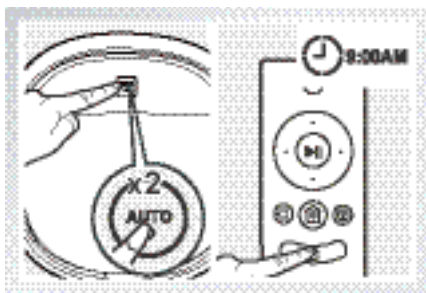

1 取消循环预约

主机待机状态下，短按主机 AUTO 键两次，或短按遥控器循环预约键，主机发出 3 声蜂鸣，取消预约成功。

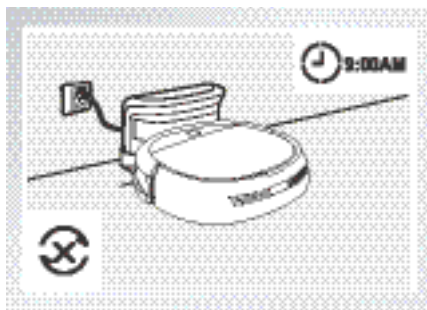
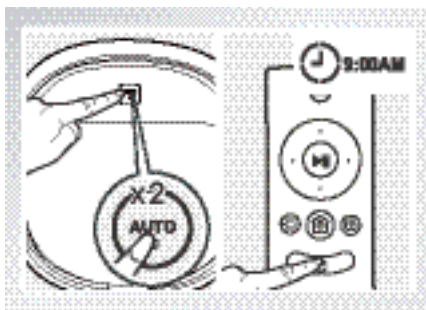

- * 若需要重新设置“循环预约”时间，可先取消当前预约设置，然后在您想要设置的时间点，按照如上操作步骤，重新设置“循环预约”。
- * 若关闭主机，则当前所设“循环预约”时间失效。

3.5 报警提示

主机感知异常，发出提示音，AUTO 键呈红色闪烁，可参考如下排除异常。

| 报警提示声 | 问题点 | 解决方案 |
|--------|-----------|------------------------------------|
| 蜂鸣报警一声 | 驱动轮问题 | 检测驱动是否有缠绕，并参考【维护保养】章节清理驱动轮。 |
| 蜂鸣报警三声 | 驱动轮问题 | 按下驱动轮是否有类似“咔咔”的声音，如果没有，请及时联系科沃斯售后。 |
| | 主机工作时陷入困境 | 手动移除障碍，并重启主机。 |
| 蜂鸣报警四声 | 尘盒报警 | 取出尘盒并重新安装。如安装后主机仍报警，请及时联系科沃斯售后。 |
| 蜂鸣报警五声 | 电量不足 | 正常充电再使用。 |
| 蜂鸣报警六声 | 边刷问题 | 检测边刷是否有缠绕，并参考【维护保养】章节清理边刷。 |
| 蜂鸣报警七声 | 下视传感器问题 | 检测下视感应器是否有灰尘，并参考【维护保养】章节擦拭下视感应器。 |

4. 维护保养

* 对主机及其配件进行清理维护时，请关闭主机，拔下充电座电源。

4.1 尘盒与滤材

取出尘盒，打开尘盒锁扣，清理垃圾。

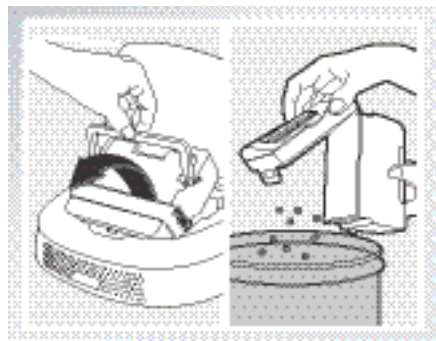

取下滤材组件；高效过滤棉不建议水洗，请轻拍去灰。

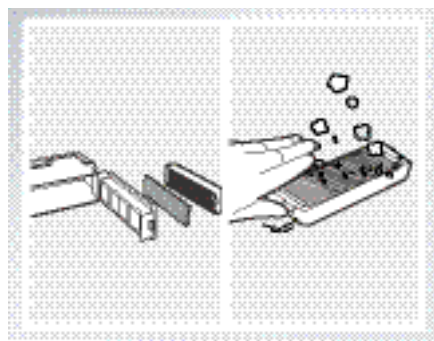

冲洗尘盒、初级滤网和精细过滤棉。

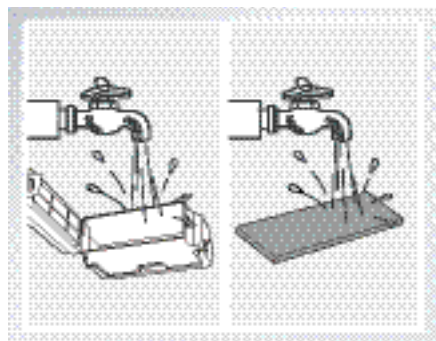

晾晒尘盒及滤材组件，保持干燥以保证其使用寿命。

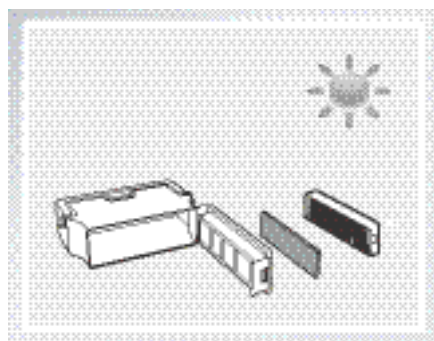

4. 维护保养

4.2 清洁布组件清洁

清理清洁布

取下清洁布支架, 从清洁布支架上取下清洁布。

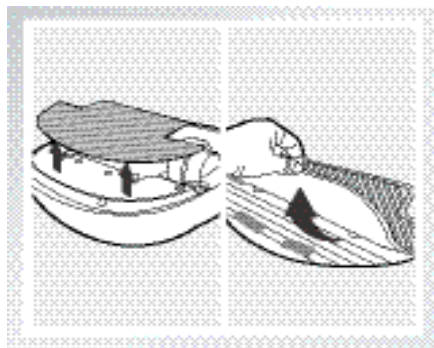

手洗清洁布, 放平晾干。

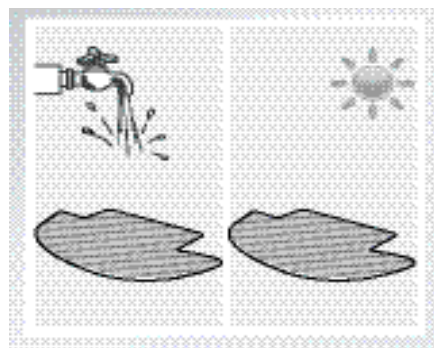

用干抹布擦拭清洁布支架。

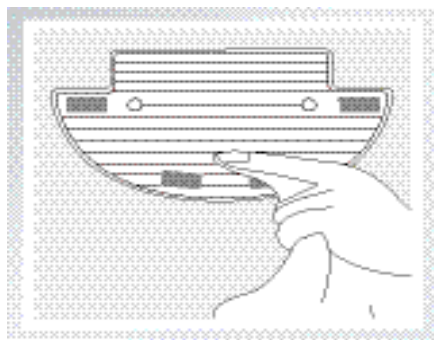

4. 维护保养

4.3 吸尘口与边刷

清理吸尘口

若吸尘口积灰较多，请使用干抹布进行清理。

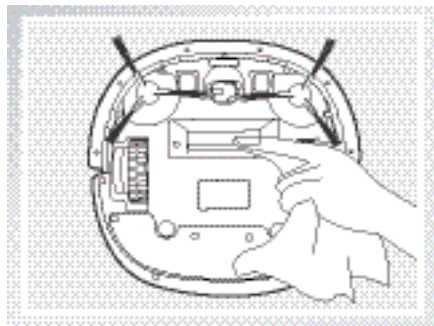

清理边刷

拔出边刷，用干净抹布擦拭。

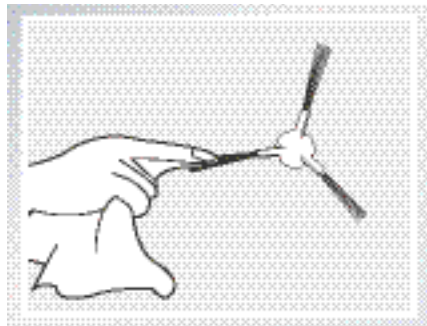

4.4 其它组件

清理万向轮，减少毛发缠绕。

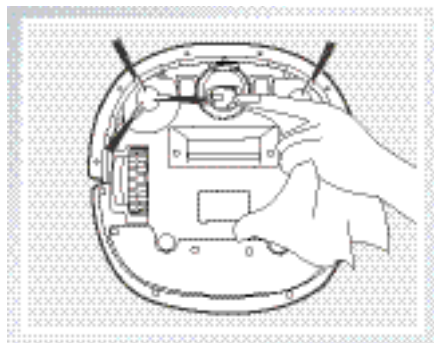

用干抹布擦拭下视感应器，保证感应器灵敏度。

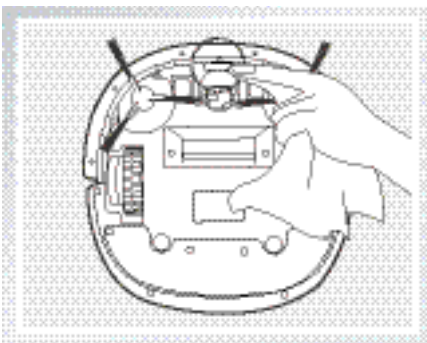

用干抹布清理充电极片，请分别清理主机底部或充电座的充电极片。

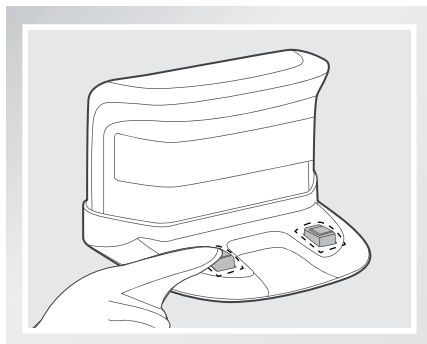
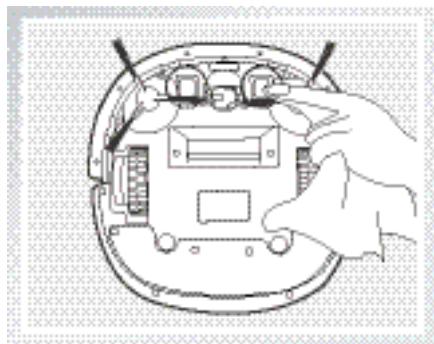

5. 故障排除

产品使用过程中，若出现如下问题，可对照查询，自主解决。

| 序号 | 故障情况 | 可能原因 | 解决方法 |
|----|----------------------|---------------------------------|--|
| 1 | 主机无法充电 | 主机未开机。 | 打开主机底部电源开关。 |
| | | 主机与充电座的充电极片未充分接触。 | 确保主机与充电座的充电极片充分对接。 |
| | | 主机开机，充电座电源被关闭，导致电量损耗。 | 主机不执行工作时，建议使其保持开机状态进行充电，以便更好的进行下一次工作。 |
| | | 电池处于深度放电态。 | 激活电池。手动将主机放上充电座，充电三分钟后移出，重复该动作3次之后，正常充电。 |
| 2 | 主机工作时陷入困境。 | 主机被地面上散乱电线、下垂的窗帘布或地毯须边等缠绕或阻碍。 | 主机会自动尝试各种方法脱困，若未能脱困，建议手动帮助。 |
| 3 | 未清扫完毕，主机返回充电。 | 主机工作中能感知电量不足，自动返回充电 | 此为正常情况，对主机进行充电即可。 |
| | | 主机的工作时间，因房间复杂程度、垃圾量和清扫模式不同而有差异。 | 此为正常情况。 |
| 4 | 主机未按预约时间自动清扫。 | 循环预约已取消。 | 请参考本说明书 3.4【预约设置】。 |
| | | 主机关机，无法按照约定时间自行工作。 | 确保主机开机，并有充足电量完成操作。 |
| | | 主机电量不足。 | 主机不执行工作时，建议使其保持开机状态进行充电，以便更好的进行下一次工作。 |
| | | 主机部件被垃圾堵塞、缠绕。 | 关机，清理尘盒之后将主机底部朝上。根据【维护保养】部分分别清理吸尘口和边刷。 |
| 5 | 遥控器失灵（遥控器有效控制范围是5米）。 | 遥控器电池电量不足。 | 更换新电池并正确安装。 |
| | | 主机关机或主机电量不足。 | 确保主机开机，并有充足电量完成操作。 |
| | | 遥控器红外线发射或者主机接收器脏污，无法发射或者接受信号。 | 用干净棉布擦拭遥控器的红外线发射器及主机的红外线接收器。 |
| | | 主机附近有产生红外线的设备干扰信号。 | 避免在其它红外线设备附近使用遥控器。 |

